

CAUTION:
REVIEW THE "WARNING" SECTION AT PAGES 4 AND 5 AND THE "ATTENTION" NOTE ON PAGE 6 OF THIS USER GUIDE PRIOR TO USING THIS PRODUCT. FAILURE TO FOLLOW THE INSTRUCTIONS FOR PROPER CARE AND USE CONTAINED THEREIN COULD RESULT IN SERIOUS INJURY.

AVERTISSEMENT :
VEUILLEZ REVOIR LA SECTION "AVERTISSEMENTS DE SÉCURITÉ ET INSTRUCTIONS" AUX PAGES 24 ET 25 ET LA NOTE "ATTENTION" À LA PAGE 26 DE CE GUIDE D'UTILISATION AVANT D'UTILISER CE PRODUIT. LE NON-RESPECT DES INSTRUCTIONS POUR L'ENTRETIEN ET L'UTILISATION APPROPRIÉS POURRAIT ENTRAÎNER DES BLESSURES GRAVES.

USER GUIDE GUIDE D'UTILISATION

4 WARNING

- 1 Read all instructions before using this product and keep the User Guide in a safe place for reference.
- 2 The glo™ tobacco heater is intended for adult use only. Keep your glo™ tobacco heater and its accessories out of the reach of children.
- 3 This product must not be used by adults with reduced physical, sensory, mental capabilities or lack of experience/knowledge, unless they are under supervision or have been given instructions concerning the use of the product by a person responsible for their safety.
- 4 Children should not play with the glo™ tobacco heater or undertake cleaning and user maintenance.
- 5 This product contains a lithium-ion battery. Suitable precautions should be made when disposing of the product in accordance with local disposal and recycling regulations for lithium-ion batteries. Do not dispose of the battery or any component of your glo™ tobacco heater in a fire. Do not attempt to replace the glo™ tobacco heater battery - you may damage the battery, which could cause overheating, fire, explosion and injury.
- 6 The glo™ tobacco heater should be charged for 1-3 hours. If it does not fully charge within 3 hours discontinue use and contact the customer helpline: 1-866-750-5893. See Battery Status in the "Quick Start" section for further information.
- 7 Do not use if the product or USB cable show signs of damage.

A damaged or malfunctioning glo™ tobacco heater may contain a damaged or defective lithium-ion battery, and should be disposed of in accordance with Warning 5 above. A damaged or malfunctioning glo™ tobacco heater should not be brought on an airplane.

A damaged or malfunctioning glo™ tobacco heater must be shipped in accordance with applicable regulations, must not be shipped by air and include labelling on the outer package that states "Damaged or Defective Lithium-Ion Batteries".

- 8  This product should only be connected to extra low voltage circuits rated at 5VDC, 2A. Using a plug with a current output lower than this will result in a slower charge time.
- 9 You may use a third party AC/DC wall adaptor together with the supplied USB cable. However, ensure the output rating of the adaptor is compatible with the glo™ tobacco heater. Use only an adapter from a reputable supplier bearing an appropriate National Certification/Conformity Mark relating to Electrical Safety in the country of use.

Examples of such conformity marks are the  mark in Canada and the  mark in the European Union.

- 10 Adhere to all safety warnings detailed in the User Guide of the AC/DC adaptor that you are using.
- 11 Do not leave the glo™ tobacco heater unattended whilst charging.
- 12 Do not leave the glo™ tobacco heater exposed to a heat source or in a high temperature location such as direct sunlight on a car dashboard. Do not use your glo™ tobacco heater if hot to touch.
- 13 Do not charge near flammable materials or environments such as bedding or petrol stations.
- 14 Keep all accessories supplied with the glo™ tobacco heater away from children as they may pose a choking hazard.
- 15 Do not drop, crush, pierce, incinerate, or immerse the glo™ tobacco heater or the USB cable in water, or expose the glo™ tobacco heater to explosive fumes or magnets.
- 16 Do not insert any foreign objects, any cigarettes, or any tobacco sticks other than NEO™ sticks into the glo™ tobacco heater.
- 17 Only clean the product as advised in the User Guide, using the brush provided.
- 18 Do not disassemble or tamper with your glo™ tobacco heater or USB Cable. Any inappropriate, incorrect, or irresponsible use will void any warranty and could result in serious injury.

Operating temperatures

Operating: -5°C to +45°C
Charging: +5°C to +45°C

Always keep the device between 15°C and 25°C for optimum performance. Extreme temperatures can reduce the capacity and lifetime of the device's battery. Cold conditions might temporarily shorten battery life and could cause the device to turn off. Battery life will return to normal in higher ambient temperatures. Avoid exposing your device to ambient temperatures higher than 35°C, which may permanently damage the device or battery.

Distributor: Imperial Tobacco Company Ltd.

Should you have any queries regarding your glo™ tobacco heater, please contact our customer helpline: 1 866-750-5893

5 6 WELCOME

Welcome to glo™.

Please read this simple user guide for instructions on how to use the glo™ tobacco heater with the NEO™ sticks.

ATTENTION:

The glo™ tobacco heater is only for use with NEO™ sticks. Never use the glo™ tobacco heater with a cigarette. Do not light a NEO™ stick with a match, a lighter or any other flame source.

WHAT'S IN THE BOX

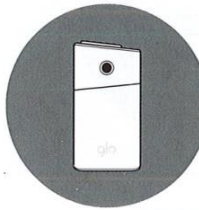

glo™ Tobacco Heater

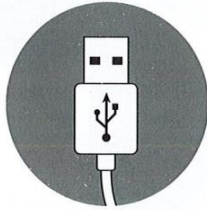

USB Cable

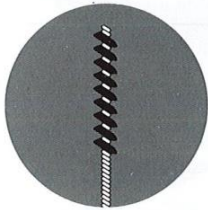

Cleaning Brush

Universal adaptor can be used.

Purchase a USB cable that can support a charge current of a 2A or more.

excludes NEO™ sticks

7

8

PRODUCT DIAGRAM

EN

EN

- 01 Heater entrance
- 02 Shutter
- 03 Control button
- 04 USB charger port
- 05 Cleaning door

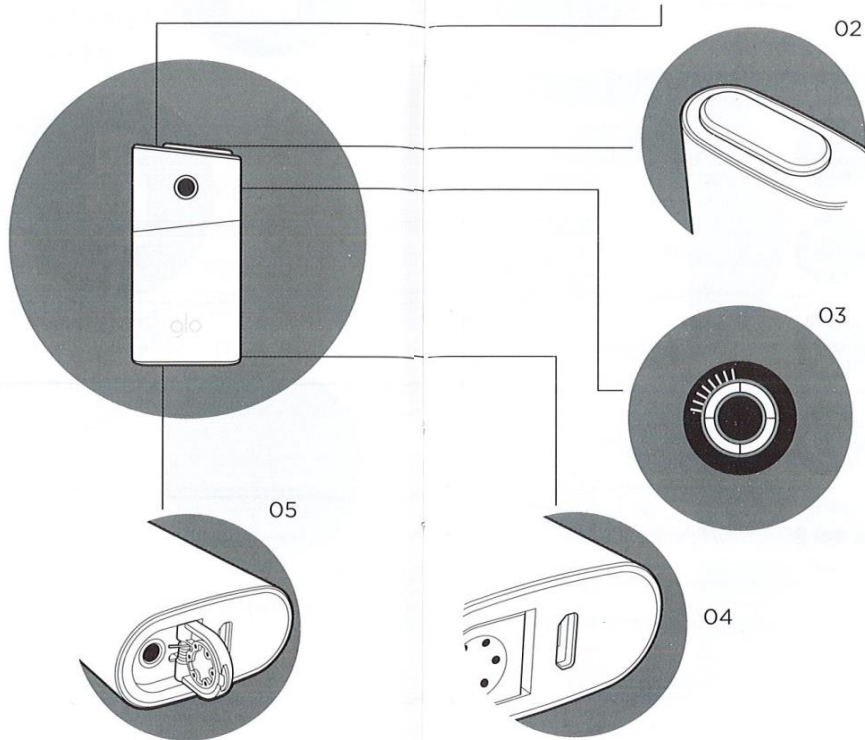

9

EN

10

QUICK START

EN

01 Charge

Insert the USB cable into the USB charger port of the glo™ tobacco heater and connect with a computer's USB port or a USB plug. The lights on the control button will indicate the charging status.

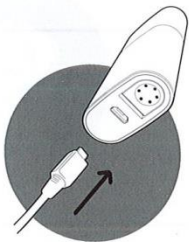

CHARGING STATUS:

	Up to 25% charged
	Up to 50% charged
	Up to 75% charged
	Up to 99% charged
	Fully charged

It takes 1-3 hours to fully charge the battery, which will provide more than 10 sessions.

The glo™ tobacco heater can be used whilst plugged in as long as it has enough charge. However, charging will be paused until the session is complete.

02 Insert a NEO™ stick

Slide open the shutter on top of the glo™ tobacco heater and gently insert a NEO™ stick with a slight twist action until the coloured collar on the tipping is no longer visible. At this point you should feel the stick touching the bottom of the glo™ tobacco heater.

Normal super slim cigarettes will not work with glo™ tobacco heater. Please only use NEO™ sticks.

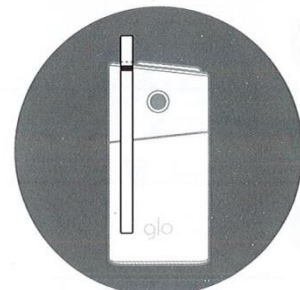
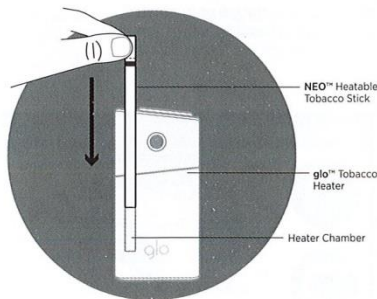

11

12

EN

EN

03 Turn on

Hold down the control button on the glo™ tobacco heater for 3 seconds to start the heating process.

The glo™ tobacco heater will also vibrate gently after 3 seconds to indicate that the control button can be released.

After 40 seconds, all 4 lights on the glo™ tobacco heater will be illuminated and the glo™ tobacco heater will also vibrate gently to indicate that it's ready to use.

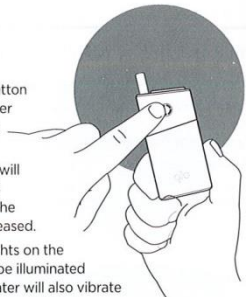

TIME UNTIL USE:

	40 seconds
	30 seconds
	20 seconds
	10 seconds
	Ready to use

04 Use

Place the NEO™ stick to your lips and inhale gently. Each session lasts for 3.5 minutes.

Three of the four lights will turn off 20 seconds from the session end to indicate the session end is approaching with a gentle vibration. The glo™ tobacco heater will then turn off automatically.

You may stop your session at any point by holding down the control button for 3 seconds on the glo™ tobacco heater. The glo™ tobacco heater will gently vibrate to let you know it's turning off.

A session cannot be paused. The existing NEO™ stick must be removed and replaced before the next session can begin.

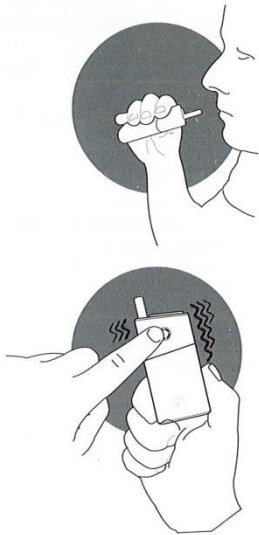

05 Remove a NEO™ stick

Simply remove a NEO™ stick by the mouthpiece. Take care when removing the stick from the glo™ tobacco heater as the tobacco portion could be hot.

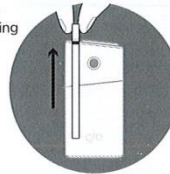

06 Disposing a NEO™ stick

Discard a NEO™ stick responsibly in a waste bin or ashtray. Always ensure the shutter is closed after every session.

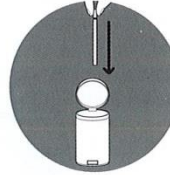

07 Haptic mode - Turning off the vibrate

The vibrate function is set up automatically on the glo™ tobacco heater.

To turn off the vibrate function, press and hold the control button on the glo™ tobacco heater for 10 seconds. The glo™ tobacco heater will gently vibrate after three seconds. Continue pressing down on the control button.

The glo™ tobacco heater will pulse twice, release the control button and press it again immediately to turn off the vibrate mode. This must be done within 5 seconds of the glo™ tobacco heater pulse.

To turn the vibrate function back on, press and hold the control button on the glo™ tobacco heater for 10 seconds. After three seconds the glo™ tobacco heater will not vibrate. Continue pressing down on the control button.

The glo™ tobacco heater will pulse once, release the control button and press it again immediately to turn on the vibrate mode. This must be done within 5 seconds of the glo™ tobacco heater pulse.

08 Recharging

To check the battery status, press and release the control button on the front of the glo™ tobacco heater.

The status of the battery cannot be checked during a session. See instruction 1 for further information on recharging.

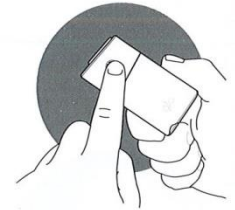

BATTERY STATUS:

	100% power, more than 10 sessions available
	75% power remaining
	50% power remaining
	25% power remaining, at least 3 sessions available
	Recharge required

09 Cleaning

Ensure the glo™ tobacco heater has been allowed to cool for a minimum of 5 minutes before cleaning.

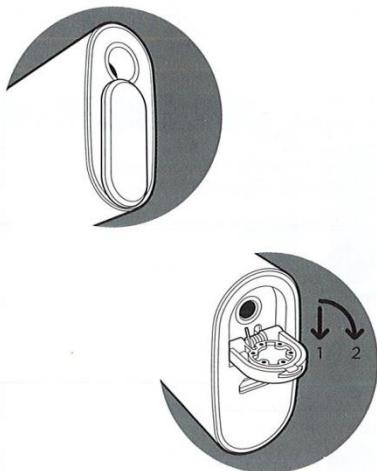

Clean the inside of the heating chamber using the brush provided. For best results, clean from both ends as required. For best performance, the glo™ tobacco heater needs to be cleaned after 20 sessions.

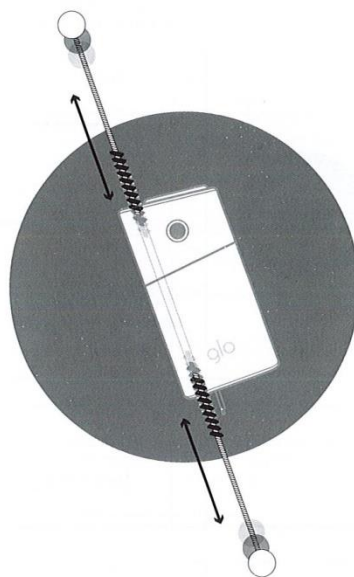

10 How to clean the cleaning brush







Simply rinse brush under running water. Please make sure that the cleaning brush is dried when using again with glo™ tobacco heater.



WARNING!
ATTEMPTING TO REMOVE DEBRIS BY FIRMLY TAPPING OR SHAKING THE glo™ TOBACCO HEATER MAY RESULT IN DAMAGE

18 TROUBLESHOOTING

Error Mode	Symptom
	The glo™ tobacco heater is not charging
	The glo™ tobacco heater is not heating
	The glo™ tobacco heater is not heating

Possible Cause	Possible Solution
The glo™ tobacco heater may be above the battery's maximum temperature.	Move to a cooler area and/or wait for the glo™ tobacco heater to cool down.
The glo™ tobacco heater may be below the battery's minimum temperature.	Move to a warmer area and/or wait for the glo™ tobacco heater to warm up.
The glo™ tobacco heater may have run out of battery.	Check the battery status by pressing the control button on the front of the glo™ tobacco heater. Recharge if necessary. Refer to the recharging instructions in the 'Quick Start' section.
The glo™ tobacco heater may be above the battery's maximum temperature.	Move to a cooler area and/or wait for the glo™ tobacco heater to cool down.
The glo™ tobacco heater may be below the battery's minimum temperature.	Move to a warmer area and/or wait for the glo™ tobacco heater to warm up.
Session is started very soon after the first session is stopped abruptly.	Allow the glo™ tobacco heater to cool for approximately 90 seconds before starting another session. If the problem persists, please contact the glo™ customer care line for additional help and advice.

Error Mode	Possible Cause	Suggested Action
	Error #1 The temperature is too low.	Make note of the error code and contact the glo™ customer care line for support:  Phone: 1-866-750-5893  Website: www.glo.ca
	Error #2 The temperature is too high.	
	Error #3 The temperature is too low.	
	Error #4 The temperature is too high.	
	Error #5 The glo™ tobacco heater is not heating.	

Error Mode	Possible Cause	Suggested Action
	Error #6 The glo™ tobacco heater is not charging.	Remove the USB cable from the device, make a note of the error code and contact the glo™ customer care line for support.
		
		

If you have read the troubleshooting information and are still having problems with your glo™ tobacco heater, please contact the glo™ customer care line for additional help and advice.

If you have any queries, please see below:
glo™ customer care line

 Phone:
1-866-750-5893

 Website:
www.glo.ca

AVERTISSEMENTS DE SÉCURITÉ ET INSTRUCTIONS

Guide de l'utilisateur

- 1 Veuillez lire attentivement toutes les instructions avant d'utiliser ce produit et les conserver pour référence.
- 2 L'appareil pour chauffer le tabac glo™ est destiné à une utilisation par des adultes uniquement. Tenir l'appareil pour chauffer le tabac glo™ et ses accessoires hors de la portée des enfants.
- 3 Ce produit n'est pas destiné à un usage par des personnes ayant des capacités physiques, sensorielles ou mentales réduites, ou bien une expérience et des connaissances insuffisantes, à moins qu'elles soient sous supervision et reçoivent des instructions concernant l'utilisation de ce produit d'une personne responsable de leur sécurité.
- 4 L'appareil pour chauffer le tabac glo™ n'est pas un jouet et les enfants ne devraient pas tenter de le nettoyer ou d'en assurer l'entretien.
- 5 Ce produit contient une batterie au lithium-ion. Veuillez suivre les réglementations locales relatives à l'élimination et au recyclage des batteries au lithium-ion. Prière de ne pas disposer de la batterie ou d'aucune composante de l'appareil glo™ dans le feu. N'essayez pas de remplacer la batterie de l'appareil pour chauffer le tabac glo™ - vous pourriez endommager la batterie, ce qui pourrait provoquer de la surchauffe, un incendie, une explosion et des blessures.
- 6 La durée de recharge de l'appareil pour chauffer le tabac glo™ se situe entre 1 et 3 heures. Si au terme de 3 heures la recharge n'est pas complète, veuillez renoncer à son utilisation et contacter le service d'assistance téléphonique au numéro suivant : 1-866-750-5893. Pour de plus amples informations, consultez la section consacrée à l'état de charge de la batterie dans la section « Démarrage rapide ».
- 7 N'utilisez pas ce produit s'il présente des dommages ou si son câble USB semble endommagé.
Un appareil pour chauffer le tabac glo™ endommagé ou défectueux peut contenir une batterie au lithium-ion endommagée ou défectueuse, et devrait être jeté conformément à l'avertissement 5 ci-dessus. Un appareil pour chauffer le tabac glo™ endommagé ou défectueux ne devrait pas être embarqué à bord d'un avion.
Un appareil pour chauffer le tabac glo™ endommagé ou défectueux doit être expédié conformément aux réglementations en vigueur, ne doit pas être expédié par voie aérienne et doit inclure un étiquetage à l'extérieur de l'emballage avec la mention « batteries au lithium-ion endommagées ou défectueuses ».
- 8  Ce produit ne doit être connecté qu'à des circuits de basse tension avec un courant continu de 5 volts ou 2A. L'utilisation d'une prise électrique avec une tension inférieure augmentera la durée de la recharge.
- 9 Vous pouvez utiliser votre propre adaptateur mural AC/DC pour brancher le câble USB fourni. Cependant, assurez-vous au préalable que la tension de la sortie de l'adaptateur est compatible avec l'appareil pour chauffer le tabac glo™. N'utilisez qu'un adaptateur d'une marque réputée et certifiée conforme aux normes nationales en vigueur dans le domaine de la sécurité électrique dans le pays où vous comptez l'utiliser.

Voici des exemples de telles marques de conformité : la marque  au Canada et la marque  dans l'Union européenne.

- 10 Conformez-vous à toutes les recommandations concernant la sécurité contenues dans le guide d'utilisation de votre adaptateur AC/DC.
- 11 Ne laissez pas l'appareil pour chauffer le tabac glo™ sans surveillance durant la recharge.
- 12 N'exposez pas l'appareil pour chauffer le tabac glo™ à une source de chaleur et ne le conservez pas dans un lieu où la température est élevée, comme sur le tableau de bord de votre voiture à la lumière directe du soleil. Prière de ne pas utiliser l'appareil glo™ s'il est chaud au toucher.
- 13 Ne le rechargez pas à proximité de matériaux inflammables ou dans des environnements tels que votre literie ou une station-service.
- 14 Conservez tous les accessoires fournis avec l'appareil pour chauffer le tabac glo™ hors de portée des enfants car ils présentent des risques d'étouffement.
- 15 Évitez de laisser tomber, d'écraser, de percer, d'incinérer ou de plonger l'appareil pour chauffer le tabac glo™ ou son câble USB dans l'eau ou d'exposer l'appareil pour chauffer le tabac glo™ à des vapeurs explosives ou à des aimants.
- 16 N'insérez aucun corps étranger, aucune cigarette ou aucun bâtonnet de tabac autre qu'un bâtonnet NEO™ dans l'appareil pour chauffer le tabac glo™.
- 17 Nettoyez l'appareil pour chauffer le tabac glo™ uniquement selon la méthode conseillée dans le présent guide de l'utilisateur, c'est-à-dire avec la brosse fournie.
- 18 Ne tentez pas de démonter ou d'altérer l'appareil pour chauffer le tabac glo™ ou son câble USB. Toute utilisation inappropriée, incorrecte ou irresponsable annulera toute garantie et pourra entraîner des blessures graves.

Températures de fonctionnement

Fonctionnement : de -5°C à +45°C
Charge optimale : +5°C à +45°C

Maintenez toujours l'appareil entre 15°C et 25°C pour une utilisation optimale. Les températures extrêmes peuvent réduire la capacité et la durée de vie de la batterie de l'appareil. De froides températures peuvent raccourcir temporairement la durée de vie de la batterie et peuvent éteindre l'appareil. La durée de vie de la batterie reviendra à la normale lorsque la température ambiante sera de retour à la normale. Évitez d'exposer votre appareil à des températures supérieures à 35°C, car cela pourrait avoir un effet dommageable permanent sur l'appareil ou la batterie.

Distributeur : Imperial Tobacco Compagnie Ltée.

Pour toute question concernant votre appareil pour chauffer le tabac glo™, veuillez contacter notre service d'assistance téléphonique au numéro suivant : 1-866-750-5893

Bienvenue chez glo™.

Veillez lire ce guide de l'utilisateur simple qui vous fournit les instructions concernant l'utilisation de l'appareil pour chauffer le tabac glo^{MC} avec les bâtonnets de NEO^{MC}.

ATTENTION :

L'appareil pour chauffer le tabac glo^{MC} doit être utilisé uniquement avec les bâtonnets NEO^{MC}. N'utilisez jamais l'appareil pour chauffer le tabac glo^{MC} avec une cigarette. N'allumez pas un bâtonnet NEO^{MC} avec une allumette, un briquet ou toute autre source d'ignition.

CONTENU DE L'EMBALLAGE



Un appareil pour chauffer le tabac glo™



Un câble USB

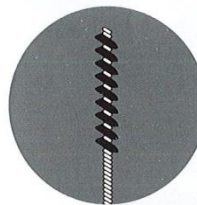

Une brosse de nettoyage

Vous pouvez utiliser un adaptateur universel.

Achetez un câble USB compatible avec un courant de 2A ou plus.

Vendu sans les bâtonnets NEO^{MC}

SCHEMA DU PRODUIT

- 01 Ouverture de l'appareil
- 02 Clapet de fermeture
- 03 Bouton de contrôle
- 04 Prise pour le chargeur USB
- 05 Clapet pour le nettoyage

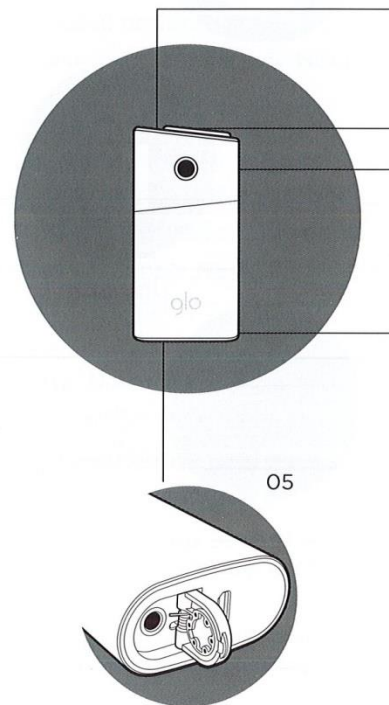

DÉMARRAGE RAPIDE

01 Charge

Insérez le câble USB dans la prise du chargeur USB de l'appareil pour chauffer le tabac glo^{MC} et connectez-le avec le port USB d'un ordinateur ou une prise USB.

Le voyant lumineux du bouton de contrôle vous indiquera l'état de la recharge.



LE NIVEAU DE CHARGE :

	Chargé à 25 %
	Chargé à 50 %
	Chargé à 75 %
	Chargé à 99 %
	Entièrement chargé

Il faut compter environ 1 à 3 heures pour une recharge complète de la batterie qui vous permettra de bénéficier de plus de 10 utilisations.

L'appareil pour chauffer le tabac glo^{MC} peut être utilisé durant le processus de recharge s'il est déjà suffisamment chargé. Cependant, la recharge sera interrompue durant l'utilisation.

02 Insérez un bâtonnet NEO^{MC}

Faites glisser le clapet de fermeture situé sur le dessus de l'appareil pour chauffer le tabac glo^{MC} afin de l'ouvrir et insérez doucement un bâtonnet NEO^{MC} en exerçant un léger mouvement rotatif jusqu'à ce que sa collerette colorée située à l'extrémité ne soit plus visible. A ce moment, vous devriez sentir que le bâtonnet NEO^{MC} touche le fond de l'appareil pour chauffer le tabac glo^{MC}.

Les cigarettes Super Slim ne peuvent pas être utilisées avec l'appareil pour chauffer le tabac glo^{MC}. Veillez donc seulement utiliser des bâtonnets NEO^{MC}.

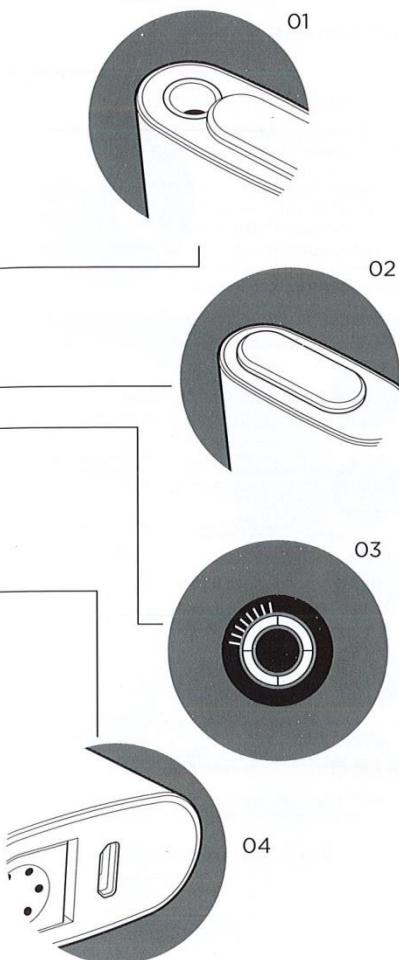
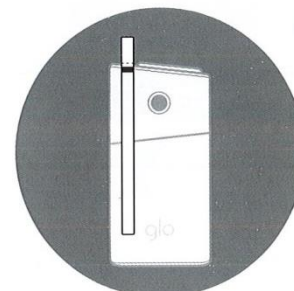
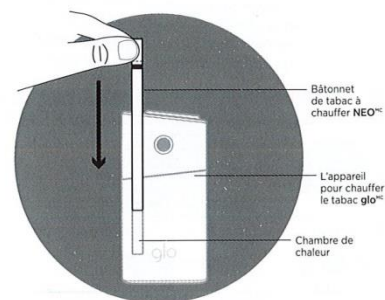

03 Enclenchez le glo^{MC}

Appuyez sur le bouton de contrôle de l'appareil pour chauffer le tabac glo^{MC} pendant 3 secondes pour lancer le processus de chauffage du tabac.

Au terme des 3 secondes, l'appareil pour chauffer le tabac glo^{MC} vibrera doucement pour vous indiquer que vous pouvez relâcher votre pression.

Après 40 secondes, les 4 voyants lumineux de l'appareil pour chauffer le tabac glo^{MC} seront allumés et l'appareil pour chauffer le tabac glo^{MC} vibrera doucement pour vous indiquer qu'il est prêt à l'emploi.



TEMPS RESTANT :



40 secondes



30 secondes



20 secondes



10 secondes



Prêt à l'emploi

04 Utilisez

Placez le bâtonnet NEO^{MC} entre vos lèvres et inhalez en douceur. Chaque séance dure 3.5 minutes. Trois des quatre voyants lumineux s'éteignent 20 secondes avant la fin de la séance et l'appareil vibrera afin de vous indiquer que la fin de la séance approche. L'appareil pour chauffer le tabac glo^{MC} s'éteindra ensuite automatiquement.

Vous pouvez à tout moment interrompre votre utilisation en appuyant sur le bouton de contrôle de l'appareil pour chauffer le tabac glo^{MC} pendant 3 secondes. L'appareil pour chauffer le tabac glo^{MC} vibrera alors doucement pour vous indiquer qu'il est en train de s'éteindre.

Il est impossible d'effectuer une pause au cours d'une séance. Le bâtonnet NEO^{MC} utilisé doit être retiré et remplacé par un nouveau avant la prochaine séance.

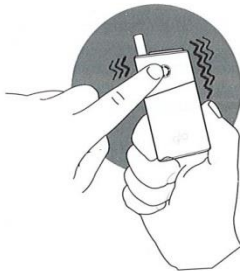

05 Comment retirer un bâtonnet NEO^{MC}

Retirez tout simplement le bâtonnet NEO^{MC} par l'embout. Prenez garde lorsque vous retirez un bâtonnet NEO^{MC} de votre appareil pour chauffer le tabac glo^{MC} car il se pourrait que le tabac soit encore chaud.

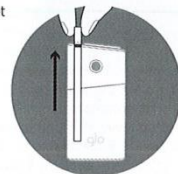

06 Où jeter un bâtonnet NEO^{MC}

Jetez les bâtonnets NEO^{MC} de manière responsable dans une poubelle ou un cendrier. Assurez-vous que le clapet de fermeture est bien fermé après chaque utilisation.

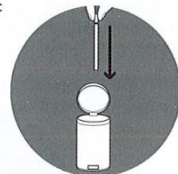

07 Le mode haptique - Désactivation des vibrations

La fonction vibration est automatiquement activée sur l'appareil pour chauffer le tabac glo^{MC}. Pour désactiver la fonction vibration, appuyez et maintenez votre pression sur le bouton de contrôle de l'appareil pour chauffer le tabac glo^{MC} pendant 10 secondes. L'appareil pour chauffer le tabac glo^{MC} vibrera alors après trois secondes.

Continuez à appuyer sur le bouton de contrôle.

L'appareil pour chauffer le tabac glo^{MC} émettra deux pulsations, relâchez alors le bouton de contrôle et appuyez à nouveau dessus pour désactiver le mode vibration. Ceci doit être effectué au cours des 5 secondes suivant les pulsations de l'appareil pour chauffer le tabac glo^{MC}. Pour réactiver la fonction vibration, appuyez sur le bouton de contrôle de l'appareil pour chauffer le tabac glo^{MC} et maintenez votre pression pendant 10 secondes.

Après trois secondes, l'appareil pour chauffer le tabac glo^{MC} ne vibrera pas.

Continuez à exercer une pression sur le bouton de contrôle.

L'appareil pour chauffer le tabac glo^{MC} émettra une pulsation, relâchez alors le bouton de contrôle et appuyez à nouveau immédiatement dessus pour réactiver le mode vibration. Ceci doit être effectué au cours des 5 secondes suivant les pulsations de l'appareil pour chauffer le tabac glo^{MC}.

08 Recharge

Pour vérifier l'état de la charge de la batterie, appuyez et relâchez le bouton de contrôle.

L'état de charge de la batterie ne peut pas être consulté pendant une séance. Consultez les instructions 1 pour de plus amples informations sur la recharge.

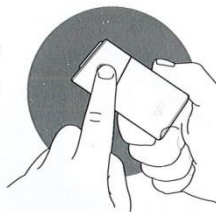

ÉTAT DE CHARGE DE LA BATTERIE :



100 % d'autonomie disponible, plus de 10 séances possibles



75 % d'autonomie restante



50 % d'autonomie restante



25 % d'autonomie restante, au moins 3 séances possibles



Recharge nécessaire

09 Nettoyage

Assurez-vous que l'appareil pour chauffer le tabac glo^{MC} ait eu le temps de refroidir pendant au moins 5 minutes avant de le nettoyer.

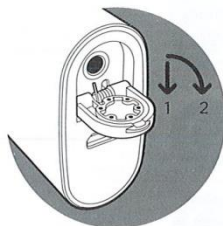

ATTENTION!

LES TENTATIVES D'ÉLIMINER LES RESTES DE TABAC EN TAPOTANT FORTEMENT OU EN SECOUANT L'APPAREIL POUR CHAUFFER LE TABAC glo^{MC} PEUVENT PROVOQUER DES DOMMAGES

Nettoyez l'intérieur de la chambre de chaleur en utilisant la brosse fournie. Pour de meilleurs résultats, procédez à un nettoyage par les deux extrémités si nécessaire.

Pour bénéficier des meilleures performances de votre appareil pour chauffer le tabac glo^{MC} nous vous recommandons de le nettoyer toutes les 20 séances.

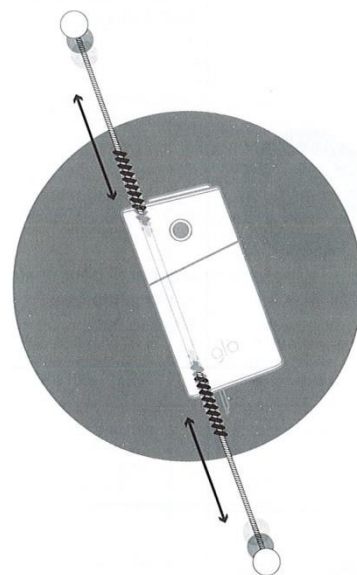











10 Nettoyage de la brosse de nettoyage

Rincez simplement la brosse de nettoyage à l'eau courante. Veuillez vous assurer que la brosse de nettoyage soit bien sèche avant de l'utiliser à nouveau pour nettoyer l'appareil pour chauffer le tabac glo^{MC}.

Mode Erreur	Symptômes
	L'appareil pour chauffer le tabac glo ^{MC} ne se recharge pas
	L'appareil pour chauffer le tabac glo ^{MC} ne chauffe pas
 → 	L'appareil pour chauffer le tabac glo ^{MC} ne chauffe pas

Cause Possible	Solution Possible
La température de la batterie de l'appareil pour chauffer le tabac glo ^{MC} est peut-être supérieure à la limite fixée.	Placez-le dans un endroit plus frais et/ou attendez que l'appareil pour chauffer le tabac glo ^{MC} se refroidisse.
La température de l'appareil pour chauffer le tabac glo ^{MC} est peut-être inférieure à la limite fixée.	Placez-le dans un endroit plus chaud et/ou attendez que l'appareil pour chauffer le tabac glo ^{MC} se réchauffe.
Il se peut que la batterie de l'appareil pour chauffer le tabac glo ^{MC} soit entièrement déchargée.	Vérifiez l'état de charge de la batterie en appuyant sur le bouton de contrôle situé sur le dessus de l'appareil pour chauffer le tabac glo ^{MC} . Rechargez la batterie si nécessaire. Consultez les instructions dans la section « Démarrage rapide ».
La température de la batterie de l'appareil pour chauffer le tabac glo ^{MC} est peut-être supérieure à la limite fixée.	Placez-le dans un endroit plus frais et/ou attendez que l'appareil pour chauffer le tabac glo ^{MC} se refroidisse.
La température de la batterie de l'appareil pour chauffer le tabac glo ^{MC} est peut-être inférieure à la limite fixée.	Placez-le dans un endroit plus chaud et/ou attendez que l'appareil pour chauffer le tabac glo ^{MC} se réchauffe.
Une séance commence peu de temps après que la première séance ait été interrompue inopinément.	Laissez l'appareil pour chauffer le tabac glo ^{MC} se refroidir pendant environ 90 secondes avant de commencer une nouvelle séance. Si ce problème persiste, veuillez contacter le service à la clientèle glo ^{MC} .

Mode Erreur	Cause Possible	Action Recommandée
	Erreur 1 La température est trop basse.	Notez le code de l'erreur et contactez notre service à la clientèle glo ^{MC} .  Téléphone : 1-866-750-5893  Site internet : www.glo.ca
	Erreur 2 La température est trop élevée.	
	Erreur 3 La température est trop basse.	
	Erreur 4 La température est trop élevée.	
	Erreur 5 L'appareil pour chauffer le tabac glo ^{MC} ne fonctionne pas.	

Mode Erreur	Cause Possible	Action Recommandée
 X2  X2  X2	Erreur 6 L'appareil pour chauffer le tabac glo ^{MC} ne se recharge pas.	Débranchez le câble USB de l'appareil, notez le code d'erreur et contactez le service à la clientèle de glo ^{MC} pour obtenir de l'aide.

 Model No: G101
Li-ion (1200mAh)

Si vous avez consulté les informations concernant le dépannage et que vos problèmes avec l'appareil pour chauffer le tabac glo^{MC} persistent, veuillez contacter le service à la clientèle glo^{MC} pour une aide et des conseils supplémentaires.

Si vous avez des questions, contactez-nous :
Service à la clientèle de glo^{MC}

 Téléphone : 1-866-750-5893

 Site internet : www.glo.ca

**Tobacco use causes harm to your health and is addictive.
Le tabac est nocif pour votre santé et crée une dépendance.**